

NOVITÀ **2026**



LINEA



**MSHYBRID** | NOVATECH  
**POLYMER** | LEADER NELLA  
TECNOLOGIA MS  
POLIMERI IBRIDI

La nuova Linea TEC 7 è distribuita in Italia da FACOT CHEMICALS

[facotchemicals.com](http://facotchemicals.com)





TEC7 - INCOLLARE- SIGILLARE- MONTARE						
CODICE	CONF.	DESCRIZIONE	COLORE	CODICE FORNITORE	U.M.	PREZZO €
0249040	12	TEC7 310 ml, sigillare e incollare con un solo prodotto, anche in immersione. Capacità di incollaggio eccezionale, elevata resistenza ai raggi UV e ai funghi. Catalizza rapidamente senza restringersi. Rimane flessibile e resiste alle vibrazioni. Incolla sia su superfici asciutte che bagnate. Utilizzabile all'interno e all'esterno. Sovra verniciabile con la maggior parte delle pitture comuni. Grazie alle sue certificazioni, può essere impiegato sia in ambito sanitario / alimentare che nautico.	Nero	535106	NR	34,71
0249041•	12		Bianco	535206	NR	34,71
0249042	12		Grigio	535306	NR	34,71
0249043	12		Marrone	535406	NR	34,71
0060284	12		Terracotta	535706	NR	34,71
0060285	12		Beige	535906	NR	34,71



CODICE	CONF.	DESCRIZIONE	CODICE FORNITORE	U.M.	PREZZO €
0249044•	12	TRANS CLEAR 310 ml, il sigillante invisibile per tutti i materiali anche in immersione. Buone proprietà di incollaggio, aderisce su substrati sia asciutti che bagnati. Ideale per la sigillatura di tutti i materiali da costruzione, dove è richiesta la trasparenza. Ideale per la sigillatura su pietra naturale e superfici, porose e non porose, dove il rischio di fare macchie si deve assolutamente evitare. Resistente ai batteri e fungicida. Dispone di certificazione per uso nel settore alimentare.	539506	NR	37,94



0249012	12	TRANS INOX - Sigillante trasparente con pigmenti inox. Semitrasparente, riflette il colore delle superfici su cui è applicato. Efficace anche sulle fessure più spesse. Dopo l'indurimento, super resistente e permanentemente elastico. Privo di ftalati, solventi e isocianati. Sicuro sugli specchi, non lascia segni sulla pietra naturale. Quasi del tutto inodore. Utilizzabile anche su superfici bagnate e scivolose. Resistente a funghi e batteri. Impermeabile all'acqua e all'aria. Può essere utilizzato sulla maggior parte dei materiali da costruzioni.	539706	NR	37,94
---------	----	---	--------	----	-------



0249039•	12	X-TACK White 290 ml, adesivo ad effetto ventosa aderisce in pochi secondi sulla maggior parte dei materiali. Il più veloce adesivo a base di MS polimero. Estrema tenuta iniziale. Resistente alle vibrazioni e agli impatti. Può essere utilizzato anche su superfici bagnate e scivolose. Perfetto per l'incollaggio in verticale. Permanentemente elastico. Sicuro su specchi, non lascia residui sulla pietra naturale. Resistente a funghi e batteri	534525	NR	46,62
----------	----	---	--------	----	-------



		WP7-301 ROOF 2.0 310 ml, rivestimento bituminoso rinforzato con fibra di vetro: sigilla, ripara e impermeabilizza. Per la riparazione di tetti piatti o in pendenza con rivestimento bituminoso. Per la sigillatura di comignoli, canali di scolo, grondaie, rivestimenti compressivi, bordature, tubi di scarico, ecc. Per l'impermeabilizzazione di fondamenta e muri, tetti a terrazza e spioventi, cupole, terrazze e balconi. Applicabile con spatola, pennello e rullo.			
0249045	12	cartuccia 310 ml	602150	NR	26,28
0031622	12	barattolo 1 kg	602206	NR	46,37
0031623	2	barattolo 5 kg	602205	NR	169,90
0031624	1	secchio 10 kg	602207	NR	317,00



0249053	6	MULTIGUN UNIV, pistola con trasmissione di potenza regolabile. Il regolatore di frizione, oltre a regolare la potenza di estrusione, permette di regolare la quantità di prodotto con una sola pompata. Resistente per una lunga durata e asta in acciaio trattato con gancio per appenderlo. Ergonomicamente bilanciata per un sollievo ottimale di dita e polsi e un supporto per tubo rotante per posizionare l'ugello ad angolo retto.	315300901	NR	126,20
---------	---	--	-----------	----	--------



TEC7 - INCOLLARE- SIGILLARE- MONTARE					
CODICE	CONF.	DESCRIZIONE	CODICE FORNITORE	U.M.	PREZZO €
0249052	12	SUPER 10 ml, supercolla cianoacrilica universale, ripara e incolla la maggior parte dei materiali in pochi secondi. Non si restringe, trasparente, a lunga durata. Bassa viscosità adatta per materiali porosi.	501902922	NR	17,86
0249046	12	TEC7 CLEANER 500 ml, solvente universale pulisce e sgrassa velocemente. Pronto all'uso, non danneggia le superfici e non lascia residui oleosi. Ideale per la rifinitura di cordoni di sigillanti e giunture. Rimuove silicone e polimeri, adesivi e etichette. Chiude le porosità della sigillatura impedendo alla muffa/polvere di penetrare, aumentando la durata contro l'ingiallimento e diventa come una guarnizione.	683041	NR	27,28
0249048	12	MULTICLEAN 500 ml, schiuma universale detergente, sicuro e semplice da usare su tutti i materiali. Sgrassaggio perfetto prima dell'incollaggio. Non contiene abrasivi e non lascia residui. Non lascia né aloni né residui su vetri e specchi. Veloce e sicuro da usare con un visibile effetto schiuma.	483011	NR	23,81
0249049 0031618	10	HP CLEAN 1 lt, pulitore base acqua, deterge e sgrassa tutte le superfici. Conforme alla normativa HACCP. Senza solventi né acidi, ideale prima di incollaggi, sigillature, saldature, rivestimenti. Pulizia di tutte le superfici, anche di veicoli (interno ed esterno), pulizia di tessuti estremamente sporchi.	492001	NR	29,76
	4	flacone 1 lt con trigger tanica 5 lt	492005	NR	107,90
0249050 0249051	12	GT7, spray multiuso e multifunzione, con azione repellente per l'umidità, olio penetrante, lubrificante, scioglie e combatte la ruggine, pulitore, protettivo. Uso sicuro su plastiche (polietilene, polipropilene, nylon, PTFE, poliestere), materiali ferrosi e non ferrosi (rame, bronzo, metallo, alluminio, acciaio inossidabile, acciaio fuso, cromo), gomme, tessile (cotone, lana, nylon) e vernici.	230104	NR	23,31
	12	400 ml aerosol con erogatore 600 ml aerosol con erogatore	230106	NR	28,52
0249047	6	PLUMB 750 ml, liquido sigillante per impianti di riscaldamento, previene e ferma le perdite in maniera facile e veloce. Previene ruggine e corrosione. Ideale per pannelli solari in presenza di glicole. Compatibile con qualsiasi tipo di materiale (multistrato, rame, ferro, plastica).	740101	NR	84,30





- 1
**Mastici, Sigillanti, Siliconi,**  
 Stucchi e Adesivi, Additivi per Calcestruzzi

---

- 2<sub>a</sub>
**Linea Trattamento Acque,**  
 Addolcimento e Filtrazione, efficientamento Impianti Termici e Refrigeranti

---

- 2<sub>b</sub>
**Trattamento Aria e Condizionamento,**  
 Manutenzione industriale - civile, sanificazione

---

- 3
**Nastri anticorrosivi e isolanti,**  
 Sistemi termorestringenti, Collari di Riparazione, Bitubi preisolati solari ed accessori

---

- 4
**Linea Comfort: Presidi Medico Chirurgici - Disinfettanti - Biocidi**  
 Igienizzanti - Prodotti Biologici

**MASTICI, SIGILLANTI, SILICONI, STUCCHI, ADESIVI**

CODICE	CONF.	DESCRIZIONE	CODICE FORNITORE	U.M.	PREZZO €
0130643	90	SILICON SEALING TAPE, nastro sigillante per raccordi idraulici. Riposizionabile, compatibile con tutti i metalli e materiali plastici, conforme normative gas e acqua. Sostituisce paste, canapa, nastri in P.T.F.E. Conforme UNI EN 751/2 Cl. A/Arp, certificato DVGW e ACS	SST1405	NR	8,62
0130642	60	H 14 mm x 15 m, espositore	SST1415	NR	15,33
0130641	48	H 19 mm x 15 m, espositore	SST1915	NR	18,02
0556392	42	H 14 mm x 5 m, blister	SSTBL11405	NR	11,50
0444455	12	TWINE-SEAL, sigillante per raccordi filettati costituito in puro filo di P.T.F.E. 100% resistente 240°C. Adatto a tutti i materiali e diametri, chimicamente resistente a quasi tutti i prodotti chimici e gas quali oli, solventi, carburanti, GPL, metano, vapore, liquidi alimentari, acqua potabile. Non fonde e non brucia. 175 m	TWINE0175	NR	65,20
0118763	24	KOLGAS-UNI. Mastice sigillante plastico per la tenuta dei raccordi filettati e non, convoglianti gas metano e vapore. Si mantiene sempre morbido, elastico ed inalterato nel tempo preservando dall'ossidazione e dalla corrosione i filetti. Svolge un'azione anti-essiccativa sulle guarnizioni, ed antigrippante sulle filettature. Conf. Norme UNI e cert. WRAS usi alimentari. Da impiegare con sfilacciati di canapa o guarnizioni in tela gomma, fibre minerali etc.	KOLGUNITU0250	NR	9,96
0130692•	48	Barattolo 400 gr	KOLGUNIO400	NR	19,13
0130676	48	KOLGAS, mastice sigillante specifico per gas, inalterabile nel tempo Barattolo 460 gr	KOLGBA0460	NR	15,47
0130647	40	SILICON, mastice universale per raccordi acqua potabile, aria, metano	SIBA0150	NR	5,75
0130636•	48	Barattolo 460 gr	SIBA0460	NR	15,45
0118762	24	ECOGRYP. Mastice in pasta pronto all'uso, per il montaggio di apparecchi e raccordi idraulici, igienici, sanitari e industriali. Antigrippante, antiossidante, ottimo conservante per sfilacciati di canapa e guarnizioni in tela-gomma, fibre minerali, etc.	ECOTU0150	NR	5,08
0130657•	36	Barattolo 400 gr	ECOBA0400	NR	9,11
0081765	36	PASTA GREEN, mastice in pasta non indurente sempre morbida, pronta all'uso, per il montaggio di apparecchi e raccordi idraulici, igienici, sanitari e industriali. Antigrippante, antiossidante, ottimo conservante per sfilacciati di canapa e guarnizioni in tela-gomma, fibre minerali, etc. Barattolo 450 gr	PASTAVE0450	NR	4,79



MASTICI, SIGILLANTI, SILICONI, STUCCHI, ADESIVI					
CODICE	CONF.	DESCRIZIONE	CODICE FORNITORE	U.M.	PREZZO €
0130655•	25	CANAPA EXTRA, pettinato meccanico di lino di prima qualità per raccordi idraulici, in balle 25 kg	CANEXK025	KG	richiesta
0130664•	40	CANAPA IN BUSTE 250 gr, da appendere	CANIMB0250	NR	richiesta
0130662	10	CANAPA IN BUSTE 1 kg confezione lusso da 4 matassine	CANIMB1000	NR	richiesta
0130673	10	SACCHETTI 1 kg conf. economica da 4 matassine	CANIMBEC1000	NR	richiesta
0130661	18	CANAPA EXTRA IN ROCCHETTI 150 gr	CANRO0150	NR	richiesta
0353570	20	CANAPA ROCCHETTI alta qualità 80 gr	CANRO0080	NR	richiesta
0635135	16	CANAPA DISPENSER, pettinato meccanico di lino di prima qualità per raccordi idraulici, nel nuovo ed elegante dispenser trasparente Rocchetto dispenser 80 gr	CANRODIS0080	NR	richiesta
0635274	10	KIT BOX, kit professionale in pratico ed elegante blister valigetta composto da: n. 1 barattolo SILICON 150 gr, n. 1 matassina canapa extra 60 gr	BKITSI150CA60	NR	richiesta
0130620	30	P.T.F.E. SEAL, sigillante per GPL e acqua calda/fredda, smontaggio agevole 50 gr, in espositore	PTFE0050E	NR	25,83
0130619	24	100 gr, in espositore	PTFE0100E	NR	29,32
0130644	15	250 gr, in espositore	PTFE0250E	NR	64,20
0556299	24	HIGH SEAL 200 sigillante anaerobico frenafletti per raccordi idraulici ad alte temperature, come pannelli solari sottovuoto. Elimina allentamenti causati dalle vibrazioni. Alta resistenza meccanica e velocità di polimerizzazione. Non smontabile senza energico riscaldamento. Flaconi 100 gr, espositore	HIGH0100SE	NR	32,58
0130670	30	BIG SEAL sigillante anaerobico idoneo per flettature di grandi dimensioni > 2" 50 gr, in espositore	BIG0050E	NR	23,77
0130669	15	250 gr, in espositore	BIG0250E	NR	69,20
0130683	30	GAS SEAL, sigillante idoneo GPL e prodotti petroliferi da usare senza canapa, idoneo anche su materiali plastici previo trattamento con Activ Seal 50 gr, in espositore	GAS0050E	NR	22,90
0130693•	24	100 gr, in espositore	GAS0100E	NR	29,48
0130681	15	250 gr, in espositore	GAS0250E	NR	64,20



MASTICI, SIGILLANTI, SILICONI, STUCCHI, ADESIVI					
CODICE	CONF.	DESCRIZIONE	CODICE FORNITORE	U.M.	PREZZO €
0130668	30	BLOCK SEAL, sigillante anaerobico bloccante, per parti filettate ed accoppiamenti lisci			
0130667	24	50 gr, in espositore	BLO0050E	NR	23,77
0130666	15	100 gr, in espositore	BLO0100E	NR	30,28
		250 gr, in espositore	BLO0250E	NR	67,50
0130483	6	ACTIV SEAL 200 ml, spray attivatore da usare in abbinamento a GAS SEAL su raccordi plastici e per velocizzare operazioni di accoppiamento con sigillanti serie SEAL	ACTIV200	NR	19,74
0130660	12	CLEAN SEAL, detergente e sgrassante spray per filetti, ideale prima di applicare GAS SEAL, PTFE SEAL, BLOCK SEAL Bombole 400 ml	CLEAN400E	NR	18,40
0130759	100	P.T.F.E. PROFESSIONAL, in P.T.F.E. puro, uso professionale e grandi sezioni > 2"			
0130758	80	H 12 mm x 12 m, Sp. 0,2 mm	TEFPRO1212F	NR	2,74
0130757	80	H 19 mm x 12 m, Sp. 0,2 mm	TEFPRO1912F	NR	3,93
0130756	80	H 19 mm x 15 m, Sp. 0,2 mm	TEFPRO1915A	NR	4,89
	60	H 25 mm x 12 m, Sp. 0,2 mm	TEFPRO2512F	NR	5,47
0130771•	200	P.T.F.E. HD (ORO) per vapore, in P.T.F.E. puro ad alta densità ed alto spessore, H 12 mm x 12 m	TEFHD1212F	NR	4,35
0494942	250	P.T.F.E. FRP DIN, nastro di qualità in P.T.F.E. puro non sinterizzato, spessore costante 0,1 mm certificato. Conforme Norma UNI EN 751/3 classe FRp per la sigillatura di filetti fini (fino a 1 1/2), con gas e ossigeno. Nastro P.T.F.E, H 12 mm x 12 ml x 0,1 mm	TEFFRP1212F	NR	4,14
0130761	250	P.T.F.E. GRP conforme alla norma UNI EN 751/3 H 12 mm x 12 m x Sp. 0,1 mm	TEFGRP1212F	NR	5,35
0130764•	250	P.T.F.E. DIN, conforme norme DIN PER GAS			
0130763	150	H 12 mm x 12 m, Sp. 0,10 mm	TEFDIN1212F	NR	1,12
0130752	125	H 19 mm x 12 m, Sp. 0,10 mm	TEFDIN1912F	NR	2,18
		H 25 mm x 12 m, Sp. 0,10 mm	TEFDIN2512F	NR	3,79
0130760•	250	P.T.F.E. STANDARD, Sp. 0,076 mm, resistente agli idrocarburi ed alla maggior parte dei prodotti chimici			
0130743	200	H 12 mm x 12 m	TEFST1212	NR	0,77
0130769	100	H 12 mm x 25 m	TEF1225F	NR	1,52
0130768	150	H 12 mm x 50 m	TEF1250F	NR	4,41
0130767	60	H 19 mm x 12 m	TEF1912F	NR	1,90
0130766	60	H 19 mm x 50 m	TEF1950	NR	4,91
0130766	125	H 25 mm x 12 m	TEF2512F	NR	1,82
0130765	60	H 25 mm x 50 m	TEF2550	NR	8,20



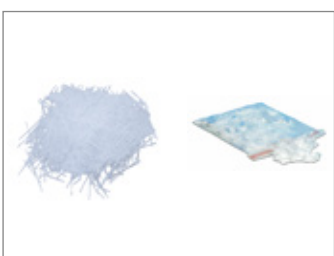
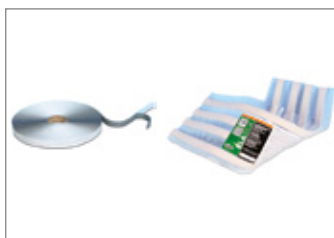

MASTICI, SIGILLANTI, SILICONI, STUCCHI, ADESIVI					
CODICE	CONF.	DESCRIZIONE	CODICE FORNITORE	U.M.	PREZZO €
0130633•	24	NEOGIT HP, colla trasparente per tubi in PVC rigido alta pressione o tubazioni di scarico in ABS/ASA			
0130632	24	Barattolo 125 gr	NEO0125	NR	18,45
0130631	24	Barattolo 250 gr, con pennello	NEO0250	NR	49,98
0130631	12	Barattolo 500 gr	NEO0500	NR	51,40
0130630	12	Barattolo 1000 gr	NEO1000	NR	80,00
0353572•	24	SILIKONE BL, ANTIMUFFA TRASPARENTE cart. 280 gr	SILANTITR0280L	NR	9,73
0353571•	24	SILIKONE BL, ANTIMUFFA BIANCO cart. 280 gr	SILANTIBI0280L	NR	9,73
0130746	24	SILIKONE NEUTRO, TRASPARENTE, cart. 280 ml per materie plastiche, legno, rame	SILNETR0280	NR	15,33
0130748	24	SILIKONE NEUTRO, BIANCO cart. 280 ml	SILNEBI0280	NR	15,33
0130639	24	SILIKONE ALTA TEMPERATURA 300 °C, cart. 280 gr	SILALTA0280	NR	19,38
0130671	24	ACRILONE, sigillante poliacrilico verniciabile, per impieghi in edilizia. Grigio, cartucce 310 ml	ACRIGRI0310	NR	9,48
0130634	24	MASTICE REFRATTARIO, sigillante specifico dove vi è presenza di fiamma libera. Resistente a temperature fino a 1000/1200 °C. Classe REI 180. Cartucce 310 gr	MAREF0310	NR	21,08
0130653	24	PISTOLE PER CARTUCCE modello ECONOMICO	PISTB	NR	12,02
0130652	10	PISTOLE PROFESSIONALI	PISTPRO	NR	27,29
0022753	6	TASSELLO CHIMICO 165 ml Kit composto da 1 beccuccio miscelatore + 1 spingitore	TASCHI0165	NR	27,91
0006053	6	TASSELLO CHIMICO 400 ml + 1 un beccuccio miscelatore (usare con apposita pistola)	TASCHI0400	NR	38,90
0130680•	12	GO-SIL sciogli silicone spray 400 ml, adatto per silicone fresco e indurito	GOSIL400E	NR	26,06
0130650•	12	POLIFOAM, schiuma poliuretana bomb. 750 ml	POLI750	NR	29,82
0130649•	12	POLIFOAM, con AVVITATORE bomb. 750 ml, per pistola	POLIA750	NR	30,83
0130745	6	SOLVENT FOAM, solvente per pistole, bomb. 500 ml	SOLV500	NR	24,34
0130651	1	PISTOLA PER POLIFOAM pistola professionale per prodotti poliuretani	PISTSCHIUMA	NR	91,00

**MASTICI, SIGILLANTI, SILICONI, STUCCHI, ADESIVI**

CODICE	CONF.	DESCRIZIONE	CODICE FORNITORE	U.M.	PREZZO €
0013962	18	ELASTUK STRIP, stucco profilato in strisce, sempre elastico Rotoli 15 mm x 2 mm x 22,5 m	ELA15/2/22,5	NR	50,40
0130656•	16	ELASTUK, in barrette 8 mm x 15 mm x 490 mm x 4 strisce	ELA0450	NR	23,19
0130665•	15	EPOSTIX, mastice epossidico per la riparazione rapida e permanente di perdite anche sott'acqua su tubazioni, serbatoi, etc. conf. c.a. 50 gr in astuccio. ESPOSITORE	EPO0050E	NR	18,87
0006519	12	NEOPOL, adesivo policloroprenico superchiaro con alto potere di coesione, per la saldatura di gomma, pelle, cuoio, legno, metallo, plastica, sughero, feltro, etc. Barattolo 850 gr	COL0850	NR	35,26

**ADDITIVI PER CALCESTRUZZI**

0204712	1	POLIFLUID-SA/3, agente disperdente-superfluidificante ad alta resa per impasti cementizi. Specifico per massetti ribassati e per climi rigidi. Ha un alto potere fluidificante e antischiumogeno anche a basso dosaggio Tanica 10 kg	POLIFLUSA3K010	NR	105,60
0204713	1	Tanica 25 kg	POLIFLUSA3K025	NR	239,00
0051199	1	FIBRE SUPER, fibre polimeriche strutturali ad alta resistenza, tenacità e duttilità per il rinforzo del calcestruzzo. Sacchetto 5 kg	FIBRESP40K005	NR	329,00
0494916	42	FIBRE PP, fibre sintetiche per calcestruzzo prodotta sotto forma di microfilamento, atta a ridurre drasticamente la formazione di fessurazioni da ritiro plastico del calcestruzzo Sacchetto 600 gr	FIBREPP180600	NR	18,02

**LINEA T.E.M.I.T. TRATTAMENTO E MANUTENZIONE IMPIANTI TERMICI E REFRIGERANTI  
CONFORME NORMA UNI 8065:2019**
**CONDIZIONANTI**

0130503•	12	FILMAX+Thermakil®, Protettivo anticorrosivo per impianti termici e refrigeranti. Formando un film monomolecolare sulle pareti degli impianti elimina le sollecitazioni termiche e gassose dovute all'accoppiamento di metalli diversi. Flacone 1 lt	FIL1000E	NR	40,24
0130502	4	Tanica 5 lt	FILK005	NR	161,00
0214499	1	Tanica 25 lt	FILK025	NR	725,00

**LINEA T.E.M.I.T. TRATTAMENTO E MANUTENZIONE IMPIANTI TERMICI E REFRIGERANTI  
CONFORME NORMA UNI 8065:2019**

**CONDIZIONANTI**

CODICE	CONF.	DESCRIZIONE	CODICE FORNITORE	U.M.	PREZZO €
		FILMAX 2X STRONG anticorrosivo <b>concentrato</b> con battericida. Condizionante chimico a doppia concentrazione avente funzione di inibitore di corrosione, protettiva e filmante, con esplicita azione antincrostante, idoneo per impianti termici multimetallici, sia tradizionali che di ultima generazione e a pannelli radianti. Compatibile con tutti i metalli e le materie plastiche che compongono un impianto termico. Si consiglia di usare un minimo di 0,5 lt di prodotto ogni 100 lt di acqua circolante, per ottenere valori di pH debolmente alcalini (da 8 a 9 c.a).			
0151053	16	flacone 500 ml, 16 pz per scatola	FIL-20500	NR	41,97
0151054	4	tanica 2,5 lt, 6 pz per scatola	FIL-2K003	NR	178,30
0130478	12	POLIFOS POLVERE conf. DM 26/15, uso alimentare anticalcare e anticorrosione per dosatori proporzionali Flaconi 1 kg	POLIFOS1000	NR	57,20
0130475	12	POLIFOS CRISTALLI conf. DM 26/15, anticalcare e anticorrosione per dosatori proporzionali Flaconi 1 kg	POLIFOSCR1000	NR	58,40
0130474	1	Tanica 25 kg	POLIFOSCRK025	NR	886,00
0035333	1	WL-DOSP 8, dosatore proporzionale ultra compatto di polifosfati a purezza alimentare, previene la formazione di incrostazioni calcaree e l'innescio di fenomeni corrosivi negli impianti di distribuzione di acqua calda e fredda sanitaria. All'interno del bicchiere vi è contenuta una speciale ricarica (Stick) di polifosfato, concepita per trattare fino a 19 m <sup>3</sup> di acqua. Con la valvola a spillo è possibile, inoltre, regolare la quantità di polifosfato da dosare nel circuito.	WLDOSP8	NR	108,50
0035334	1	Ricarica (4 pz) in stick per dosatore proporzionale WL-DOSP 8	WLDOSP8RIC	CF	26,56
0035335	1	WL-DOSP 9, dosatore proporzionale di polifosfati a purezza alimentare, previene la formazione di incrostazioni calcaree e l'innescio di fenomeni corrosivi negli impianti di distribuzione di acqua calda e fredda sanitaria. All'interno del bicchiere vi è una speciale cartuccia contenente polifosfato, concepita per trattare fino a 30 m <sup>3</sup> di acqua. La cartuccia è dotata inoltre di una rete filtrante per trattenere le impurità.	WLDOSP9	NR	162,10
0035336	1	Ricarica (2 pz) in sfere per dosatore proporzionale WL-DOSP 9	WLDOSP9RIC	CF	28,36
0130463•	12	POLIFOS RICARICHE conf. DM 26/15 pronto all'uso in cartucce. Si scioglie gradualmente, igienizza l'acqua e protegge le caldaie, impedendo la formazione di depositi di calcare e effetti corrosivi. Conforme alle norme CEE per uso alimentare e per acque civili Blister 6pz	POLIFOSBLI6	NR	33,02

**LINEA T.E.M.I.T. TRATTAMENTO E MANUTENZIONE IMPIANTI TERMICI E REFRIGERANTI  
CONFORME NORMA UNI 8065:2019**
**CONDIZIONANTI**

CODICE	CONF.	DESCRIZIONE	CODICE FORNITORE	U.M.	PREZZO €
0494938	12	POLIFOS FLUID Polifosfato liquido concentrato e pronto all'uso, adatto per acque con durezza fino a 30 °f, ha la funzione di anticalcare ed anticorrosione da miscelare o dosare con le acque di caldaia e negli impianti idrici	POLIFOSFL1000	NR	17,15
0130476	1	Taniche 25 kg	POLIFOSFLK025	NR	202,00

**ANTICONGELANTI - TERMOVETTORI - ANTICORROSIVI**

0081760	4	ALIGEL HC30 BIO, anticongelante biodegradabile propilenico ad alte prestazioni, alto scambio termico, lunga durata, pronto all'uso, resist. -32°C, con rilevatore di perdite fluorescente. Per impianti termici, alimentari e solari. RICHIEDERE LISTINO STAGIONALE	ALIHC30K005	NR	richiesta
0081761	1	Tanica 5 kg	ALIHC30K010	NR	richiesta
0081762	1	Tanica 10 kg	ALIHC30K025	NR	richiesta
0081763	210	Tanica 25 kg	ALIHC30K210	KG	richiesta

0081756	4	ALIGEL HC20 BIO, anticongelante biodegradabile propilenico ad alte prestazioni, alto scambio termico, lunga durata, pronto all'uso, resist. -22°C, con rilevatore di perdite fluorescente. Per impianti termici, alimentari e solari. RICHIEDERE LISTINO STAGIONALE	ALIHC20K005	NR	richiesta
0081757	1	Tanica 5 kg	ALIHC20K010	NR	richiesta
0081758	1	Tanica 10 kg	ALIHC20K025	NR	richiesta
0081759	210	Tanica 25 kg	ALIHC20K210	KG	richiesta

0117688	1	ALIGEL GEO SYSTEM, Speciale liquido anticongelante termovettore puro a base propilenica, appositamente formulato per pompe di calore e sistemi geotermici. ALIGEL GEO SYSTEM è uno speciale liquido termovettore con funzione anticongelante, protettiva verso la corrosione ed il bio-fouling (antialga), evita inoltre la formazione di calcare ed è atossico. Idoneo anche per sistemi a pavimento radiante. RICHIEDERE LISTINO STAGIONALE	ALIGSK010	NR	richiesta
0117689	1	Tanica 10 kg	ALIGSK025	NR	richiesta
0117690	210	Tanica 25 kg	ALIGSK210	KG	richiesta

0130753•	4	ALIGEL, anticongelante puro propilenico. Per impianti termici, alimentari e solari. RICHIEDERE LISTINO STAGIONALE	ALIK005	NR	richiesta
0130731•	1	Tanica 5 kg	ALIK010	NR	richiesta
0130702•	1	Tanica 10 kg	ALIK025	NR	richiesta
0130741	210	Tanica 25 kg	ALIK200	KG	richiesta

0519171	4	ATIGEL LONG LIFE, anticongelante termovettore di ultima generazione, di elevata qualità e ad alto scambio termico, nonché lunga durata. Speciale per sistemi chiusi quali circuiti di refrigerazione-riscaldamento funzionanti in condizioni di lungo e gravoso esercizio come ad es. autoveicoli industriali e civili RICHIEDERE LISTINO STAGIONALE	ANTILLK005	NR	richiesta
0519172	1	Tanica 5 kg	ANTILLK025	NR	richiesta



LINEA T.EM.I.T. TRATTAMENTO E MANUTENZIONE IMPIANTI TERMICI E REFRIGERANTI CONFORME NORMA UNI 8065:2019					
ANTICONGELANTI - TERMOVETTORI - ANTICORROSIVI					
CODICE	CONF.	DESCRIZIONE	CODICE FORNITORE	U.M.	PREZZO €
0130694	12	ATIGEL, anticongelante permanente per auto e per industrie, idoneo per pannelli solari. A base di glicole monoetilenico senza ammine e nitriti, e/o sostanze altamente inquinanti. Usato nelle giuste % è anticorrosivo verso tutti i metalli di un circuito di raffreddamento e/o riscaldamento. RICHIEDERE LISTINO STAGIONALE Bottiglia 1 kg	ANTI1000E	KG	richiesta
0130703	4	Tanica 6 kg	ANTIK006	NR	richiesta
0130712•	1	Tanica 12 kg	ANTIK012	NR	richiesta
0130701•	1	Tanica 28 kg	ANTIK028	NR	richiesta
RISANANTI					
0052190	16	FOUR-X ONE SHOT, additivo concentrato polifunzionale con funzione risanante senza scarico, per impianti termici-refrigeranti non compromessi e pavimenti radianti. È un prodotto unico concentrato con 4 funzioni. Ha un'azione disgregante per morchie e fanghi ed esplica inoltre un'azione protettiva antincrostante in presenza di acque dure, garantendo una protezione anticorrosiva verso tutti i metalli costituenti gli impianti, in particolare verso l'alluminio e le sue leghe. È formulato inoltre con un potente biocida ad ampio spettro in grado di inibire la proliferazione algale negli impianti a bassa temperatura. flacone 500 ml	FOURX0500	NR	30,28
0052191	4	tanica 3 lt	FOURXX003	NR	120,80
0130707•	12	ANTINEX + Thermakil, sciogli fanghi risanante, disgregante per morchie, fanghi e calcare per impianti termici. Prodotto anticorrosivo adatto a tutti i tipi di impianto sia multi metallici che di materiale plastico. Mantiene in sospensione il calcare ed i depositi contenuti nell'impianto. Il prodotto contiene inoltre un efficace biocida in grado di impedire, o ridurre notevolmente, lo sviluppo di alghe e prodotti biologici all'interno dell'impianto, che creano impedimenti alla regolare circolazione. Flacone 1 lt	ANTINEX1000E	NR	27,21
0130706	4	Tanica 5 lt	ANTINEXK005	NR	90,10
0214498	1	Tanica 25 lt	ANTINEXK025	NR	391,00
0151043	16	ANTINEX 2X STRONG Scioglifanghi concentrato con battericida. Scioglifanghi a doppia concentrazione risanante, disgregante per morchie, fanghi e calcare per impianti termici. Prodotto anticorrosivo adatto a tutti i tipi di impianto sia multi metallici che di materiale sintetico. Utilizzare ANTINEX 2X STRONG in quantità di 0,5 lt di prodotto ogni 80/100 lt. Flacone 500 ml	ANTIX7-20500	NR	26,64
0151044	4	Tanica 2,5 lt	ANTIX7-2K003	NR	96,40
0191437	12	FERRONEX, scioglieruggine per la rimozione di scorie corrosive, ossidi e calcare e sistemi multi-metallici. Mantiene l'efficienza del sistema e a conservare il combustibile Flaconi 1 lt	FERRO1000	NR	41,97
0191438	4	Tanica 5 lt	FERROK005	NR	157,20

**LINEA T.E.M.I.T. TRATTAMENTO E MANUTENZIONE IMPIANTI TERMICI E REFRIGERANTI  
 CONFORME NORMA UNI 8065:2019**
**RISANANTI**

CODICE	CONF.	DESCRIZIONE	CODICE FORNITORE	U.M.	PREZZO €
		SOLAR CLEAN, è un prodotto detergente rapido ed efficace dissolvente di morchie specifico per impianti solari termici. Studiato appositamente per asportare ed eliminare con estrema velocità morchie e fanghi generati da fluidi solari degradati dallo sfruttamento eccessivo e dagli alti sbalzi termici che potrebbero creare intasamenti nei tubi del collettore. Totalmente compatibile con tutti i metalli e componenti negli impianti solari			
0635147	4	Tanica 5 lt	SOLCLK005	NR	246,00
0635146	1	Tanica 10 lt	SOLCLK010	NR	452,00

**DISINCROSTANTI**

		DISINEX VIRAGGIO, disincrostante per serpentine e scambiatori, con indicatore di viraggio			
0130717•	6	Flacone 1 lt	DIX1000E	NR	15,50
0130716•	4	Flacone 5 lt	DIXK005	NR	40,77
0130715•	1	Flacone 10 lt	DIXK010	NR	67,90
0130598	1	Flacone 25 lt	DIXK025	NR	148,60
		ZINCONEX, disincrostante in polvere adatto per impianti termici e di raffreddamento con superfici zincate o in alluminio. Utilizzabile anche per: rame, acciaio, ghisa, acciaio inox			
0130590	12	Tanica 1 kg	ZINC1000	NR	48,29
0130589	2	Tanica 5 kg	ZINCK005	NR	139,90
		ZINCONEX LQ, disincrostante liquido concentrato (non corrosivo - non fumigante) per l'eliminazione di incrostazioni calcaree e residui di corrosione su impianti termici, scambiatori di calore, circuiti di raffreddamento, torri evaporative con elementi in rame, acciaio, acciaio inox, alluminio, ottone, stagno, leghe leggere, superfici zincate. ZINCONEX-LQ contiene un indicatore di esaurimento, a viraggio di colore (rosso vivo sul prodotto attivo, giallo-arancio sul prodotto esausto)			
0204715•	4	Tanica 5 lt	ZINCLQK005	NR	54,50
0204716	1	Tanica 10 lt	ZINCLQK010	NR	92,60
0204717	1	Tanica 25 lt	ZINCLQK025	NR	219,00
0071788	6	THERMOCLEAN CALDAIE, disincrostante specifico per camere di combustione delle caldaie a condensazione, metalli e leghe leggeri, alluminio silico Flacone + speciale erogatore 750 ml	THERCL0750	NR	65,20
0051201	6	THERMOSAN BL, passivante-sanificante per protezione camere di combustione in alluminio e alluminio-silicio delle caldaie a condensazione, dopo il trattamento disincrostante con THERMOCLEAN CALDAIE Flacone +speciale erogatore 750 ml	THERSANBLO750	NR	50,40
		THERMONET FUMI, disincrostante liquido per la pulizia delle camere di combustione delle caldaie			
0130593	4	Tanica 5 kg	THERNETK005	NR	64,60
0130592	1	Tanica 10 kg	THERNETK010	NR	128,80

**LINEA T.E.M.I.T. TRATTAMENTO E MANUTENZIONE IMPIANTI TERMICI E REFRIGERANTI  
CONFORME NORMA UNI 8065:2019**

**DISINCROSTANTI**

CODICE	CONF.	DESCRIZIONE	CODICE FORNITORE	U.M.	PREZZO €
0130539	4	NEUTRAL, neutralizza l'acidità residua nei processi di disincrostazione Tanica 5 lt	NEUTRALK005	NR	62,30

**TURAFALLE**

		FASTOP-IT, liquido autosigillante per eliminare le perdite negli impianti termici			
0130501	6	Per perdite fino a 10 lt/giorno. Flacone 1 lt (prodotto A)	FASTOPIT1000A	NR	130,40
0130510	6	Per perdite da 10 a 30 lt/giorno. Flacone 1 lt (prodotto B)	FASTOPIT1000B	NR	174,40
0130519	4	Per perdite da 30 a 400 lt/giorno. Tanica 5 lt (prodotto C)	FASTOPITK005C	NR	851,00
0130508	4	Per perdite da 400 a 1000 lt/giorno. Tanica 5 lt (prodotto D)	FASTOPITK005D	NR	1.290,00

		FASTOP-IS, liquido autosigillante per eliminare le perdite negli impianti sanitari. Perdita max 25 lt/giorno			
0130513	6	Flacone 1 lt	FASTOPIS1000	NR	172,50
0130512	4	Tanica 5 lt	FASTOPISK005	NR	755,00

		FASTOP-SOLAR, liquido autosigillante per pannelli solari e circuiti contenenti antigelo. Perdita max 20 lt/giorno			
0204710	6	Flacone 1 lt	FASTOPITA1000	NR	265,00
0130507	4	Tanica 5 lt	FASTOPITAK005	NR	1.192,00

0494913	4	FASTOP PERMANENT, prodotto liquido riparatore e protettivo di tipo permanente per impianti di riscaldamento. Sigilla fino a 15 lt al giorno di perdita Tanica 5 lt	FASTOPPRK005	NR	932,00
---------	---	---	--------------	----	--------

**ACCESSORI E SERVIZI PER TRATTAMENTO IMPIANTI TERMICI E REFRIGERANTI**

0191435	4	CHECK SERVICE, servizio di analisi chimica del liquido di riscaldamento/refrigerazione. Report completo di laboratorio secondo Norma UNI 8065:2019 ed i suggerimenti per l'intervento. Blister con kit di flaconi per analisi e busta di spedizione	SERVKIT0004	NR	richiesta
---------	---	--	-------------	----	-----------



## ACCESSORI E SERVIZI PER TRATTAMENTO IMPIANTI TERMICI E REFRIGERANTI

CODICE	CONF.	DESCRIZIONE	CODICE FORNITORE	U.M.	PREZZO €
0013976	1	NEUTROFIL MINI, filtro neutralizzante per condensa di caldaie a condensazione, dotato di contenitore con attacchi da 3/4			
0013977	1	NEUTROFIL MINI, filtro 3/4	WLNCMINI	NR	85,10
	1	NEUTROFIL MINI ricariche 6 bustine 90 gr	WLNCMINIRIC	NR	48,16
0444444	1	CARTUCCIA NEUTRALIZZANTE di ricambio per apposito filtro contenitore	NEUTROCART	NR	60,10
0249037	1	NEUTROFIL SLIM, neutralizzatore di condensa per caldaie murali fino a 35 kW. Installazione semplice e veloce, l'unico che può essere installato in posizione verticale e orizzontale. E' inoltre dotato di by pass interno che evita al condensato trattato di tornare in caldaia.	WLNCSLIM	NR	180,10
0249038	5	NEUTROFIL SLIM ricarica	WLNCSLIMRIC	NR	67,30
0060277	8	TRACK FLUO - Additivo giallo fluorescente altamente concentrato, impiegato come tracciante e rilevatore di perdite per circuiti idrici sia di climatizzazione estiva ed invernale e di servizi che ad uso sanitario flacone 500 m	TRACKGI2X0500	NR	39,29
0519177•	1	KIT DUREZZA ACQUA, kit per la titolazione complessometrica dell'acqua. Determina in gradi francesi la Durezza Totale cioè la quantità di sali di Calcio e Magnesio disciolti nell'acqua	GFKIT	NR	37,74
0519179	1	KIT RICERCA ACQUA CARBURANTI, pasta indicatrice per la ricerca di acqua nei carburanti, gasolio, benzina etc. Barattolo 70 gr	FUELKIT0070	NR	45,65
0007549	1	POMPA DISIFLUX 35RI EVO - Pompa professionale risanante - detergente, riscaldata adatta per la pulizia, il risanamento e lo sgorgamento degli impianti di riscaldamento e raffreddamento, sia convenzionali che a pavimento, di qualsiasi tipo di materiale plastico e metallico	PDISFLUX35RI	NR	3.594,00

New





ACCESSORI E SERVIZI PER TRATTAMENTO IMPIANTI TERMICI E REFRIGERANTI					
CODICE	CONF.	DESCRIZIONE	CODICE FORNITORE	U.M.	PREZZO €
0007546	1	POMPA DISINEX - Pompa disincrostante per calcare, interamente in materiali plastici altamente resistenti agli acidi concentrati. Dotata di invertitore di flusso con valvola esterna manuale, tubazioni flessibili 2,5 mt e raccordi in pvc 3/4". Serbatoio in HDPE, temperatura massima esercizio 60 °C, 230 volts, 30 Hz.			
0007547	1	POMPA DISINEX 15K - serbatoio in HDPE da 15 lt; portata 45 lt/min (sulla mandata); pressione esercizio 1 bar; potenza motore 375 W/0,5 HP; peso 8,5 kg; ingombri 35 x 45 cm (h).	PDIS15K	NR	1.419,00
0007548	1	POMPA DISINEX 25K - serbatoio in HDPE da 25 lt; portata 90 lt/min; pressione esercizio 1 bar; potenza motore 0,5 Kw; peso 10,5 kg; ingombri 40 x 60 cm (h).	PDIS25K	NR	2.601,00
0007548	1	POMPA DISINEX 40K - serbatoio in HDPE da 40 lt; portata 300 lt/min; pressione esercizio 1,2 bar; potenza motore 0,75 Kw; peso 17,5 kg; ingombri 34 x 46 x 78 cm (h).	PDIS40K	NR	3.389,00
0007551	1	MAGNEX MINI TOP, Il defangatore magnetico sottocaldaia più potente della categoria, l'unico TRASPARENTE. Plus: Magnete super potente da 12.000 gauss di tipo diametrale (massimo assorbimento di magnetite, non fa anelli), doppia azione filtrante con rete in Aisi 304 Bicchieri trasparente in nylon 12 resistente ai glicoli Resistente all'acqua calda 90 °C in esercizio continuo, con picchi di 110 °C Super Compatto, attacchi lineari , utilizzabile in ogni posizione. Valvole in ottone da 3/4" DN 15. Raccordo girevole 3/4 antistrappo in ottone, guarnizioni in EPDM alimentare  INGOMBRI MINIMI: 144 X 81 mm (Senza Valvole)  VEDI DETTAGLIO SU : <a href="http://www.facot.it">www.facot.it</a>  Totalmente Made in italy	WLMAGHP7P	NR	234,00
0051203	1	WL MAGNEX HP 8P COMPACT 3/4", il filtro defangatore magnetico garantisce una continua protezione della caldaia, trattenendo tutte le impurità presenti nell'impianto e impedendone così la circolazione, evitando l'usura e il danneggiamento degli altri componenti dell'impianto come circolatori, scambiatori di calore, etc.. CARATTERISTICHE Connessioni in materiale plastico 3/4": Poliammide FV 30%. Corpo, tappo: Poliammide FV 30%. Cartuccia filtrante: acciaio inox AISI 316 Valvola sfera: Ottone CW 614 N. Raccordo girevole: Ottone CW 614 N. Tappo scarico: Ottone CW 614 N - 1/2". Magnete: NeFeB - 13.200 Gauss. Portamagnete: Polipropilene. Dimensioni: A 106 x B 124 x C 58 mm	WLMAGHP8P	NR	153,80
0035337	1	MAGNEX HP10P, micro-filtro defangatore magnetico interamente in ottone cromato. MAGNEX HP10P è dotato di una rete interna da 800 micron che è saldata alla struttura in acciaio inox, la quale permette di dare un flusso obbligato ed estremamente efficace. Per tale motivo la capacità filtrante a parità di volume è molto elevata.	WLMAGHP10	NR	191,30

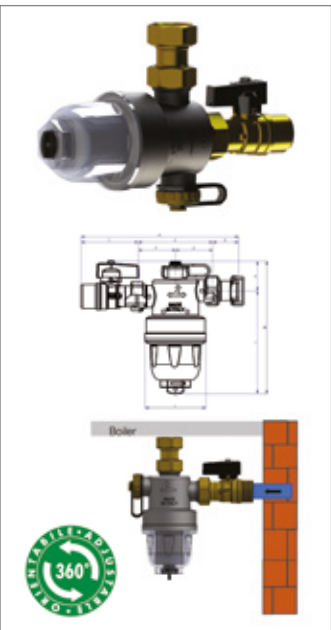



TRATTAMENTO ARIA E CONDIZIONAMENTO (VEDI ANCHE LINEA COMFORT) – MANUTENZIONE					
CODICE	CONF.	DESCRIZIONE	CODICE FORNITORE	U.M.	PREZZO €
0093600	12	CLIMAFAST TUBI, liquido di lavaggio rapido per linee frigorifere e piccoli impianti A/C			
0093599	12	CLIMAFAST TUBI MAN, bombola spray manuale 600 ml dotata di adattatore in gomma	CLIFASTMAN0600	NR	58,00
0093598	1	CLIMAFAST TUBI GUN, bombola spray 600 ml con filetto adattatore per pistola	CLIFASTGUN0600	NR	32,96
		CLIMAFAST KIT, kit in valigetta per Climafast Gun con apposita pistola dotata di cannuccia ed adattatore per bombola	CLIFASTGUN	NR	136,90
0204705	6	CLIMA STOP, turafalle universale per tutti gli impianti A/C adatto per ogni gas refrigerante per circuiti di GAS	CLIMASTOPSR0030	NR	100,70
0388119	12	FUGAS CLIMA spray cercafughe specifico per impianti A/C Spray 400 ml	FUGCL400	NR	25,75
0388116	1	CLIMATANK, attrezzatura per il lavaggio di un impianto A/C, con erogatore conico in gomma Bombola lavaggio circuiti A/C 1000 ml	CLITANK1000	NR	202,00
0388113	12	CLIMANET TUBI, detergente dilavante specifico per tubazioni di impianti di condizionamento. Indispensabile sia per lo start-up dell'impianto che per le operazioni di retrofit di sostituzione dei gas fuori norma Bottiglia 1 lt	CLINETTUB1000	NR	39,29
0130725	12	CLIMATAB, sanizzante in pastiglie adatto per la prevenzione ed eliminazione di fenomeni di putrefazione e formazione di alghe e batteri nelle vaschette di raccolta e tubazioni di scarico condensa	CLITABLI8E	NR	37,91





TRATTAMENTO ARIA E CONDIZIONAMENTO (VEDI ANCHE LINEA COMFORT) – MANUTENZIONE					
CODICE	CONF.	DESCRIZIONE	CODICE FORNITORE	U.M.	PREZZO €
0130730	4	CLIMANET FILTRI, detergente, disinfettante per la pulizia dei filtri industriali di impianti di climatizzazione. Prodotto a norma con la legge 155 sull'H.A.C.C.P			
0130729	1	Tanica 5 lt	CLINETFILK005	NR	127,80
		Tanica 25 kg	CLINETFILK025	NR	524,00
0130492	12	OFW EXTRA CUT olio per filettare minerale, tipo lavabile di colore rosso in espositore			
0130522	12	Spray 600 ml	OFWEXSP600E	NR	34,62
0130538	12	Spray 400 ml	OFWEXSP400E	NR	20,12
	4	Tanica 5 lt, con pratico beccuccio versatore	OFWEXK005	NR	143,80
0130466	12	SBLOKKA, spray sbloccante, istantaneo, idroripellente, lubrificante, idrorepellente, antiossidante Spray 400 ml	SBLO400E	NR	17,44
0071952	12	X-10 PROFESSIONAL, spray multiuso professionale con 10 azioni in un unico prodotto: sbloccante, protettivo, lubrificante, penetrante, sgrassante, resistente alle alte temperature, anticorrosivo, idrorepellente, antigrippaggio, grande potere solvente (scioglie la ruggine). Possiede un ottimo potere lubrificante, sbloccante ed ultra penetrante rendendolo di fatto adatto per officine, casa, garage, giardini, nautica, industria pesante ed ovunque ci sia un meccanismo che necessita di manutenzione. Spray 400 ml	X10PRO0400	NR	26,83
0130498	12	SILIT SPRAY, olio silconico idrorepellente, antiadesivo Spray 400 ml	SIL400E	NR	19,17
0071949	12	SILICON GREASE, grasso spray incolore ed inodore a base di metil-silossano (olio di silicone). Esercita un'eccellente azione lubrificante, isolante e protettiva su diversi materiali. Il prodotto è idrorepellente, preserva le superfici dall'azione ossidante di vapori e fumi. Può essere inoltre impiegato per impermeabilizzare tessuti, cappotti, pelle e cuoio e per mantenere elastiche nel tempo parti in gomma (O-ring e guarnizioni). Il prodotto può essere applicato anche come lucidante e protettivo su superfici metalliche, a tal proposito se distribuito con un panno su acciaio, rame, bronzo, ottone, argento previene la formazione di ossidi mantenendo per lungo tempo la superficie brillante. Spray 400 ml	SILGREASE0400	NR	28,17





TRATTAMENTO ARIA E CONDIZIONAMENTO (VEDI ANCHE LINEA COMFORT) – MANUTENZIONE					
CODICE	CONF.	DESCRIZIONE	CODICE FORNITORE	U.M.	PREZZO €
0444453 0130465• 0130490	24	SCIV-O-RING gel, scivolante siliconico in gel per impieghi industriali quali accoppiamenti di giunti ad anello elastico per tubi tipo UNI 303, UNI 313 e scorrimento di cavi elettrici in tubetto 250 gr	SCIVTU0250	NR	8,65
	24	in flacone da spremere 250 gr, in espositore	SCIV0250E	NR	12,08
	24	in flacone da spremere 500 gr	SCIV0500	NR	10,73
0071948	12	SCIV-O-RING FOAM, scivolante spray ad effetto schiumoso specifico per cavi elettrici. Elimina l'attrito rendendo facilmente scorrevole i cavi elettrici sia in gomma che in plastica. Totalmente compatibile con tutti i materiali in uso, protegge quest'ultimi e ne favorisce inoltre il rallentamento del naturale processo d'invecchiamento. Spray 400 ml	SCIVFOAM0400	NR	23,38
0118764•	24	SILIT, tubo. Grasso idrorepellente additivato con siliconi. Resiste all'ossidazione ed alla corrosione, impermeabile all'acqua calda e fredda. Non fa emulsione con acqua e resiste al calore moderato. Per rubinetti e premistoppa Tubetto 100 gr	SILTU0100	NR	12,64
0071947	12	PTFE GREASE, grasso additivato con Politetrafluoroetilene (PTFE) costituito da speciali fluidi alto bollenti. Non lascia residui ed agisce ottimamente con temperature elevate fino a +120 °C. Offre un basso coefficiente di attrito, elevata inerzia chimica, ottima resistenza a carichi elevati. Viene utilizzato su cuscinetti, bronzine, rulli trasportatori nell'industria siderurgica, del vetro, ceramica, laterizi. Spray 400 ml	PTFEGR0400	NR	28,36
0130532	12	GRASSO MULTIUSO ai saponi di litio di impiego universale. Resistenza al calore, stabilità meccanica. Resistenza all'acqua, potere anticorrosivo, pompabilità buona Bombole spray 400 ml	GRALI400E	NR	18,78
0130471•	12	SCIV-O-RING SPRAY, scivolante fluido per cavi elettrici e accoppiamento di tubi con anello in gomma di tenuta Bombole 400 ml	SCIV400E	NR	28,81
0040331	12	SKIN TOP, guaina spray riempitiva sigillante e verniciante utilizzabile su superfici irregolari in muratura, asfalto, masonite, legno e tante altre. Permette la sigillatura di fori e crepe, impedendo le infiltrazioni di acqua, umidità o l'instaurarsi di ruggine e corrosione. Il risultato sarà una superficie liscia, omogenea e pronta per la eventuale sovra-verniciatura. Spray 500 ml nero	SKINTOP0500	NR	36,22



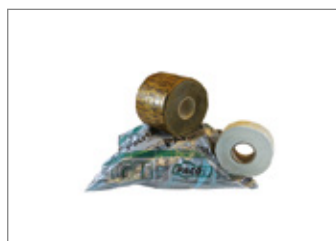

TRATTAMENTO ARIA E CONDIZIONAMENTO (VEDI ANCHE LINEA COMFORT) – MANUTENZIONE					
CODICE	CONF.	DESCRIZIONE	CODICE FORNITORE	U.M.	PREZZO €
0130511•	12	FUGAS Al 400 ml rivelatore fughe gas/aria spray 400 ml, tipo liquido	FUGAL400E	NR	18,02
0130530•	12	FUGAS Acc 400 ml, tipo schiumoso	FUG400E	NR	20,84
0130605	12	ZINKALL, vernice zincante a freddo, per serbatoi di impianti chimici, tralicci, carpenieriem tubazioni, giunti saldanti, pompe, ringhiere, inferriate, etc, spray 400 ml	ZINK400E	NR	22,24
0040332	12	SMALTOP CERAMIC, speciale vernice spray studiata appositamente per ripristinare l'originale brillantezza di sanitari, lavandini, vasche da bagno, docce ed elettrodomestici. Ideale, inoltre, per rinnovare il colore di piastrelle o ritoccare le superfici smaltate. Spray 400 ml	SMALTOCE0400	NR	26,45
0130470	12	PULITENE 400 ml detergente spray per pulizia del polietilene e polipropilene a saldare	PUL400E	NR	23,96
0130469•	6	PULITENE DETERGENTE, speciale solvente per la pulizia del polietilene, polipropilene a saldare e PVC a incollaggio, flacone 750 ml con spruzzatore	PUL0750	NR	40,94
0130515•	12	ECOLYNER 360°, vernice spray a rapida essiccazione per tracciatura su muri e pavimenti. Necessaria nella segnalazione in cantiere dei vari impianti da realizzare quali: gas, impianti elettrici, acqua calda e fredda. Utilizzabile in ambienti esterni su pavimentazioni industriali. Si usa anche capovolta Colore nero, bombole spray 400 ml	ECOLY360NE0400	NR	19,84
0130517	12	Colore blu, bombole spray 400 ml	ECOLY360BL0400	NR	19,84
0130516	12	Colore giallo, bombole spray 400 ml	ECOLY360GI0400	NR	19,84
0635139	12	Colore rosso, bombole spray 400 ml	ECOLY360RO0400	NR	19,84
0130595•	1	STERESINA, acido stearico puro in candelotti da 100 gr pronti da utilizzare. Utilizzata per il decapaggio e la saldatura dolce a stagno di condotte in piombo. 1 kg (10 barrette da 100 gr/cad)	STE0100	NR	54,10
0130487•	1	LEGHE DI STAGNO per saldatura dolce. Disponibili in rocchetti da 250/500 gr Stagno Filo Ø 2 mm; 5% AG, 250 gr	STF15AG0250	NR	richiesta
0130488	1	Stagno Filo Ø 2 mm; 3,5% AG, 500 gr	STF13,5AG0500	NR	richiesta
RIVESTIMENTI ANTICORROSIVI, ISOLANTI E ACCESSORI					
0130800	36	PARATEX, benda isolante anticorrosiva per la protezione di tubazioni interrate e non Rotoli H 50 mm x 10 m	PAR0050	NR	18,59
0130809	18	Rotoli H 100 mm x 10 m	PAR0100	NR	51,40
0130798	12	Rotoli H 150 mm x 10 m	PAR0150	NR	52,40
0130797	8	Rotoli H 200 mm x 10 m	PAR0200	NR	69,00

## RIVESTIMENTI ANTICORROSIVI, ISOLANTI E ACCESSORI

CODICE	CONF.	DESCRIZIONE	CODICE FORNITORE	U.M.	PREZZO €
0131069	12	FLEXBIT-100, guaina elastomero bituminosa autoadesiva a freddo ad elevato modulo elastico			
0131068	8	Rotoli H 50 mm x 10 m	FLCENTO0050	NR	42,82
0131067	6	Rotoli H 75 mm x 10 m	FLCENTO0075	NR	42,26
		Rotoli H 100 mm x 10 m	FLCENTO0100	NR	79,60
0131051	12	FLEXBIT-HD, mononastro in elastomero bitume accoppiato ad un film protettivo			
0131020	8	Rotoli H 50 mm x 10 m	FLEXHD0050	NR	33,25
0131019	6	Rotoli H 75 mm x 10 m	FLEXHD0075	NR	46,28
		Rotoli H 100 mm x 10 m	FLEXHD0100	NR	58,40
0130903	24	POLIFLEX-80, nastro butilico con film in polietilene ad alta densità, non sporchevole			
0130902	18	Rotoli H 50 mm x 9,15 m	POLIOTT0050	NR	39,25
0130901	12	Rotoli H 75 mm x 9,15 m	POLIOTT0075	NR	54,00
		Rotoli H 100 mm x 9,15 m	POLIOTT0100	NR	72,50
0353574	24	POLIFLEX 90/15, mononastro anticorrosivo butilico ad alta allungabilità e forte potere adesivo. Non necessita di primer aggrappante, per tubazioni interrate ed aeree			
0353575	16	H 50 mm x 15 m	POLINOV0050/E	NR	47,91
0353576	12	H 75 mm x 15 m	POLINOV0075/E	NR	70,90
		H 100 mm x 15 m	POLINOV0100/E	NR	92,00
0130792	48	PIB autoamalgamante, nastro per giunzioni e riparazione in gomma pura, per alta protezione dielettrica e dove è difficoltoso il rivestimento			
0130925	18	H 19 mm x 9,15 m	PIB0019	NR	21,27
		H 50 mm x 9,15 m	PIB0050	NR	45,51
0147947	10	EXTREME-TAPE, Nastro siliconico autovulcanizzante ad alto potere sigillante e resistente alla temperatura fino a 260 °C. Forte tenuta alle intemperie ed alto potere dielettrico ed impermeabilizzante. Sigilla canne fumarie, tubi di scarico marmitte, tubi acqua e gas, connessioni elettriche, attrezzi di lavoro, usi militari e nautici. Grande elasticità e resistenza agli ambienti chimici e corrosivi			
0147945	10	Blister nero 25,4 mm x 3 m	EXTNE2503	NR	42,54
0147943	10	Blister bianco 25,4 mm x 3 m	EXTBI2503	NR	42,54
		Blister arancio 25,4 mm x 3 m	EXTAR2503	NR	42,54
0130790	60	NASTRO DIELETTRICO adesivo in PVC autoestinguente conforme alle norme CEI 15/15. Nero, con adesivo a base di gomma naturale, per nastrature di natura elettrica			
0130779	108	Rotolo nero H 38 mm x 25 m sp. 0,13 mm	DIELN130038/25A	NR	10,06
0130778	54	Rotolo nero H 25 mm x 20 m sp. 0,15 mm	DIELN150025	NR	6,32
0130776	54	Rotolo nero H 50 mm x 20 m sp. 0,15 mm	DIELN150050A	NR	11,70
0130775	27	Rotolo nero H 50 mm x 20 m sp. 0,18 mm	DIELN180050	NR	13,17
		Rotolo nero H 100 mm x 20 m sp. 0,18 mm	DIELN180100	NR	24,88

**RIVESTIMENTI ANTICORROSIVI, ISOLANTI E ACCESSORI**

CODICE	CONF.	DESCRIZIONE	CODICE FORNITORE	U.M.	PREZZO €
		MANICOTTI TERMORESTRINGENTI, rivestimenti anticorrosivi ad alta tecnologia, ad alto restringimento, diametri illimitati. Tubolari 1 mt disponibili anche 0,5 mt			
0130828	40	55/16 x 1000 mm	MATER55018/10	NR	40,59
0130816	25	65/19 x 1000 mm	MATER65021/10	NR	44,84
0130814	20	85/25 x 1000 mm	MATER80026/10	NR	63,50
0130812	10	115/34 x 1000 mm	MATER11037/10	NR	91,10
0130837	10	140/42 x 1000 mm	MATER13037/10	NR	111,30
0130845	10	160/50 x 1000 mm	MATER16065/10	NR	133,70
0130844	20	180/65 x 450 mm	MATER18065/450	NR	68,50
		FASCIA TERMORESTRINGENTI anticorrosive, dielettriche e ad alta protezione meccanica			
0131079	15	Rotoli H 50 mm x 15 m	FATER005015	MT	9,87
0131078	15	Rotoli H 75 mm x 15 m	FATER007515	MT	13,02
0131077	15	Rotoli H 100 mm x 15 m	FATER010015	MT	18,40
		*RETE SEGNALAZIONE TUBAZIONI			
0130898	250	Rotoli H 250 mm x 250 m per gas	RETE0250G	MT	1,13
0130915	250	Rotoli H 500 mm x 250 m per gas	RETE0500G	MT	2,30
		ALUTHENE-40, nastro di tenuta stagna per acqua ed aria, composto da mastice butilico fortemente adesivo e film in alluminio. Ideale per la sigillatura di colmi, scossaline di comignoli, tegole; la giunzione di lucernati, tettoie vetrate, verande, porte e telai di finestre; la riparazione di grondaie e condotte di scarico			
0130611	20	Rotoli H 50 mm x 10 m	ALUQUA0050	NR	30,18
0130610	15	Rotoli H 75 mm x 10 m	ALUQUA0075	NR	43,27
0130609	10	Rotoli H 100 mm x 10 m	ALUQUA0100	NR	56,40
		GUAINA ANTICONDENSA, speciale nastro in sughero-bitume per temperature comprese tra - 40 °C e + 88 °C, previene la condensa sugli impianti Rotoli H 50 mm x 9,15 m	ANTIC0050	NR	53,00
0130804•	24	NASTRO GOMMA ESPANSA retinato fascia in gomma sintetica espansa a celle chiuse di colore nero, con superficie adesivizzata. Per coibentazione di tubazioni calde e fredde Gomma Esp., H50 mm x 10 m	GOESP	NR	16,00
0130785	24	NASTRO CLIMA, nastro adesivo in polietilene espanso reticolato per isolamenti termici in impianti di aria condizionata. Colore bianco, rotoli H 50 mm x 9,5 m	CLIMA0050	NR	17,42

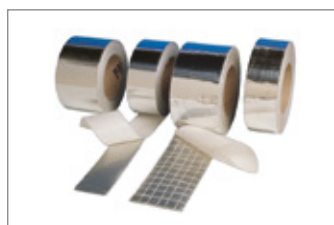
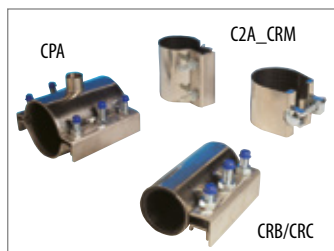

RIVESTIMENTI ANTICORROSIVI, ISOLANTI E ACCESSORI					
CODICE	CONF.	DESCRIZIONE	CODICE FORNITORE	U.M.	PREZZO €
0130608	24	X-TAPE, nastro adesivo sigillante in tela-gomma per riparare e sigillare. Alto grado di impermeabilità, adesione elevata Rotoli H 50 mm x 25 m			
0130597	24	Colore GRIGIO	AMERICGR0050	NR	16,51
0130818	12	NASTRO "Attenzione tubo gas" H 120 mm x 200 m	GASEC0120N	NR	56,60
0130847	12	NASTRO "Attenzione tubo acqua" H 120 mm x 200 m	ACQUAEC0120N	NR	56,60
0130606	20	BENDA SEGNALETICA giallo/nero H 70 mm x 200 m	BESGI0070N	NR	13,61
0130616	20	BENDA SEGNALETICA bianco/rosso H 70 mm x 200 m	BESRO0070N	NR	12,08
0131008	1	COVERGAS, guaina flessibile con spirale rinforzata e superficie interna liscia per protezione ed isolamento tubi trasporto gas. Auto-estinguente grado V0 - elevata resistenza agli agenti atmosferici e agli aggressori chimici - conforme ai requisiti delle norme CEI-EN-50086- 2-2 per classe 2221. Conforme norma UNI-CIG 7129/ Gen. '92			
0131007•	1	Ø interno 20 mm x 25 m liscio	CG2025	RT	84,10
0131006	1	Ø interno 25 mm x 25 m liscio	CG2525	RT	111,20
0131031	1	Ø interno 30 mm x 25 m liscio	CG3025	RT	154,20
0131031	1	Ø interno 35 mm x 25 m liscio	CG3525	RT	189,60
0131033	1	Ø interno 40 mm x 25 m liscio	CG4025	RT	239,00
0244757•	1	CLIMAFLEX Guaina flessibile con spirale rinforzata e superficie interna liscia per evacuazione condensa negli impianti di condizionamento e refrigerazione, in rotoli. Elevata resistenza agli agenti atmosferici e agli aggressori chimici			
0244756	1	Ø interno 16 mm x 25 m liscio	CF1625	RT	89,70
0244755•	1	Ø interno 18 mm x 25 m liscio	CF1825	RT	93,50
0244755•	1	Ø interno 20 mm x 25 m liscio	CF2025	RT	99,90
0130659	24	CUTTER professionale	CUTPRO	NR	6,42
		CRM collari di riparazione con n. 1 tirante - larghezza 70 - 90 mm da 16 a 229 mm	CRM		
		C2A collari di riparazione con n. 2 tiranti - larghezza 90 - 140 mm da 21 a 229 mm	C2A		
		CRB collari di riparazione "Universal" con n. 3 tiranti - larghezza 120 - 140 mm da 29 a 54 mm	CRB		
		CRC collari di riparazione "Universal" con n. 3 tiranti - larghezza 200 mm da 42 a 390 mm CPA collari di presa di tubazioni in PVC - ghisa - acciaio - cemento e amianto, possibilità griffe antisfilamento GSB in ghisa sferoidale. Tutti i collari di presa sono con foro filettato GAS, possono essere forniti con dispositivo di presa di carico o flangiati. Le flange hanno la foratura ASA 150 o DIN PIN 10/16 a seconda delle specifiche richieste. <b>Collari di riparazione richiedere listino a parte</b>			
0130834•	24	NASTRO ALLUMINIO ADESIVO, indicato per applicazioni negli impianti di condizionamento e riscaldamento			
0130833•	16	ALL. - Rotoli H 50 mm x 50 m	NALU0050	NR	27,63
0130801	24	ALL. - Rotoli H 75 mm x 50 m	NALU0075	NR	40,94
0130801	24	NERO - Rotoli H 50 mm x 50 m	NALUN0050	NR	51,20



RIVESTIMENTI ANTICORROSIVI, ISOLANTI E ACCESSORI					
CODICE	CONF.	DESCRIZIONE	CODICE FORNITORE	U.M.	PREZZO €
0130900	60	PVC BENDE, rotoli H 100 mm x 25 m, colore bianco	PVCBI25N	NR	12,68
0130894	60	Rotoli H 100 mm x 25 m, colore rosso	PVCRO25N	NR	12,68
0130888	60	Rotoli H 100 mm x 25 m, colore blu	PVCBL25N	NR	12,68
0130906	60	Rotoli H 100 mm x 25 m, colore grigio	PVCGR25N	NR	12,68
0130899	36	PVC BENDE, Rotoli H 100 mm x 50 m colore bianco	PVCBI50N	NR	23,94
0130893	36	Rotoli H 100 mm x 50 m, colore rosso	PVCRO50N	NR	23,94
0130897	36	Rotoli H 100 mm x 50 m, colore blu	PVCBL50N	NR	23,94



LINEA COMFORT: DISINFETTANTI - BIOCIDI - IGIENIZZANTI - TRATTAMENTO PISCINE					
0130855	6	KIL HAND PROFESSIONAL, salviettine detergenti batteriostatiche lavamani, rimuove lo sporco più resistente senza graffiare Barattolo 70 salviette	CLEANHAND0070	NR	92,10



0130883	12	KIL PASTA LAVAMANI, deterge rapidamente le mani imbrattate e sporche di olii, nafta, grassi, colle, peci, catrame, vernici, inchiostri, calce, colori, ruggine, etc. Asporta lo sporco senza irritare la pelle e lascia le mani morbide Barattolo 1000 ml	LAV1000	NR	13,24
---------	----	--	---------	----	-------



0130536	12	GERMOKIL, battericida, virucida, germicida concentrato per eliminare i cattivi odori da sostanze organiche in decomposizione. Igienizza e bonifica lasciando un gradevole profumo balsamico. Adatto per igienizzare le bocchette delle vasche idromassaggio, le saune, le superfici di contatto con alimenti. Spruzzatore 750 ml	GERM0750	NR	24,76
---------	----	---	----------	----	-------



		GERMOKIL 10X, potente detergente fortemente concentrato, ideale per qualsiasi superficie lavabile in ambito domestico, comunitario, civile ed industriale. Formulato con principio attivo biocida a base di Benzalconio Cloruro, garantisce anche un'ottima detersione grazie alla presenza di un mix di tensioattivi e consente di ottenere un'azione antibatterica impedendo la fermentazione causa di cattivi odori.			
0071940	6	Flacone 1 lt	GERM10X1000	NR	27,80
0071944	4	Tanica 5 lt	GERM10XK005	NR	81,10



0130704•	12	CLIMANET spray, detergente schiumogeno sanificante per batterie lamellari di condizionatori e fan-coil a bassa residualità, per interni ed esterni. Scioglie efficacemente lo sporco anche di natura organica (es. moscerini) accumulato sui pacchi lamellari di condizionatori, compressori, radiatori. Reg. in Germania BAUA N. 98758 PT 2 Bombola spray 600 ml	CLINET0600	NR	31,17
----------	----	---	------------	----	-------

## LINEA COMFORT: DISINFETTANTI - BIOCIDI - IGIENIZZANTI - TRATTAMENTO PISCINE

CODICE	CONF.	DESCRIZIONE	CODICE FORNITORE	U.M.	PREZZO €
0130726• 0494899	12	CLIMASAN spray, detergente, deodorante, sanitizzante, antibatterico, germicida gradevolmente profumato, per filtri di condizionatori, filtri auto. Reg. in Germania BAUA N. 98735 PT 2			
	12	Bombola spray 600 ml	CLISAN0600	NR	38,75
	12	Bombola spray 400 ml	CLISAN0400	NR	33,02
0071942	12	CLIMASAN PHARM SPRAY, disinfettante aerosol pronto all'uso per superfici e tessuti, filtri industriali impianti di climatizzazione estiva-invernale.Presidio Medico Chirurgico. <b>Autorizzazione Ministeriale N° 21206</b> PMC, aerosol 500 ml	CLISANPHAL0500	NR	49,83
0006521	12	CLIMASAN PHARM, disinfettante pronto all'uso per superfici e tessuti, filtri industriali - impianti di climatizzazione estiva-invernale. Presidio Medico Chirurgico <b>Autorizzazione Ministeriale N° 21206</b> PMC flacone 750 ml con trigger	CLISANPHA0750	NR	26,64
0130728 0130727	12	CLIMANET TOP, Detergente, sgrassante schiumogeno, sanificante per batterie lamellari di condizionatori, fan-coil, filtri di generatori d'aria calda o impianti canalizzati. altamente concentrato a media alcalinità idonea per esterni, scioglie efficacemente lo sporco anche di natura organica (es. moscerini) accumulato sui pacchiamellari di condizionatori, compressori, radiatori. Rimuove residui proteici da muri, pavimenti e piani di lavoro. Reg. in Germania BAUA N. 98882 PT 2			
	4	Flacone 1 kg	CLINET1000	NR	25,52
		Tanica 5 kg	CLINETK005	NR	84,90
0071771	6	DYSANFAST-CHLOR, igienizzante effervescente in pastiglie con effetto battericida. Si scioglie rapidamente e facilmente in acqua liberando il cloro attivo. Indicato per sanificare e detergere servizi igienici, wc, lavastoviglie, tubazioni, pavimenti e superfici lavabili in genere, attrezzature ospedaliere, orinatoi, camper, imbarcazioni, etc. Ideale per eliminare cattivi odori e muffe da scarichi di ogni tipo Barattolo 1 kg	DYSAN1000	NR	66,10
0130858•	12	CALNET BRIL UNIVERSAL spray, scioglicalcare istantaneo per tutte le superfici metalliche anche le più delicate. Rubinetti, lavelli inox, stoviglie, cucine. Reg. in Germania BAUA N. 98854 PT 2 Flacone 700 ml, con spruzzatore	BRILSP0700	NR	20,03
0130982	6	SGRASSATORE UNIVERSALE senza risciacquo, indispensabile in officina e in casa. Deterge qualunque superficie senza graffiare: vasche da bagno, sanitari, piastrelle, cappe, superfici inox, parti meccaniche, tessuti in gomma, etc. Reg. in Germania BAUA N. 98856 PT 2 Flacone 750 ml, con spruzzatore	SGRAS0750	NR	21,61
0130518•	6	DISSOLINA, sciogli calcare UNIVERSALE in polvere, adatta anche per impianti sanitari Barattolo 600 gr	DINA0600E	NR	24,26



LINEA COMFORT: DISINFETTANTI - BIOCIDI - IGIENIZZANTI - TRATTAMENTO PISCINE



CODICE	CONF.	DESCRIZIONE	CODICE FORNITORE	U.M.	PREZZO €
0130879 0071777	12	NAUTICHEM-NAUTICHEMBL, liquido antibatterico, disgregante per il trattamento di scarichi maleodoranti e nella sanificazione di WC chimici di camper, roulotte, cantieri, etc.	NAUTI1000	NR	37,62
	12	Flacone con dosatore monodose antispreco 1 lt	NAUTIBL1000	NR	26,11
0118768	6	DISSOL-GEL, disotturante ad alta viscosità efficace per liberare le tubature ostruite da depositi organici e detersivi. Formulazione non acida stabilizzata, con un alto peso specifico che facilita la diffusione lungo le tubature ostruite. Utilizzabile in qualsiasi scarico di WC, per lavandini, sanitari, pozzetti e scarichi industriali e nella ristorazione <b>PRODOTTO IN LIBERA VENDITA</b> Flacone 1 lt	DISGEL1000	NR	11,21
0151052•	6	DISSOL PLUS CHLOR, disgorgante alcalino super concentrato ad alta viscosità, adatto anche ad uso domestico-privato, efficace per rimuovere batteri e cattivi odori liberando in pochi minuti le tubazioni ostruite da depositi organici quali capelli, carta, scarti alimentari, residui di grasso, etc. Reg. in Germania BAUA N. 98853 PT 2 <b>PRODOTTO PROFESSIONALE IN LIBERA VENDITA</b> flacone 1 lt	DISPLUS1000	NR	21,23
0130618•	6	DISSOL disotturante liquido professionale ad azione rapida per water, lavandini e scarichi industriali. Non danneggia le tubazioni. Soggetto a Regolamento UE 2019:1148 <b>PRODOTTO PER USO PROFESSIONALE</b> Flacone 1 lt	DIS1000E	NR	21,12
0071943	12	DISSOL-10X, sgorgante professionale per scarichi a base di soda caustica in perline, soggetto a Regolamento UE 2019:1148. Idrossido di sodio in perline, elimina in pochi minuti residui di grassi o cibo da scarichi, griglie di forni e fornelli senza danneggiare materiali ferrosi e ceramiche. DISSOL 10X trova inoltre impiego nel restauro del legno e per usi professionali. Barattolo 500 g	DIS10X0500	NR	19,81
0049055•	16	DISITANK 2X STRONG, discrostante, detergente igienizzante super concentrato specifico per la rimozione dei depositi di calcare, incrostazioni e annerimenti quali ruggine e sporchi ostinati che si formano all'interno delle cassette WC, turche, orinatoj, etc. Sbianca ed igienizza a fondo le superfici, neutralizzando gli odori sgradevoli. Non aggredisce parti e componenti in plastica o gomma. Flacone 0,5 lt	DISTK2X0500	NR	19,09



## LINEA COMFORT: DISINFETTANTI - BIOCIDI - IGIENIZZANTI - TRATTAMENTO PISCINE

CODICE	CONF.	DESCRIZIONE	CODICE FORNITORE	U.M.	PREZZO €	
	0004801•	6	DISITANK BL è un disincrostante formulato a base acida, studiato appositamente per la rimozione rapida di incrostazioni calcaree ed ossidi nelle cassette WC, sia incassate che esterne, in ambito residenziale, pubblico, industriale, officine, negozi. Elimina calcare, incrostazioni, efficace anche su annerimenti causati da ruggine e sporchi ostinati che si creano all'interno delle cassette WC, bagni turchi, orinatoi, etc. Sbianca ed igienizza a fondo le superfici, neutralizzando gli odori sgradevoli. Non aggredisce parti e componenti in plastica o gomma. Flacone 1 lt	DISTKBL1000	NR	14,57
	0130528	6	FIRENET, sgrassante detergente per vetri di caminetti, forni, piani cottura, dissolve e rimuove senza strofinare residui carboniosi e fuliggine, grassi animali e altre untuosità da superfici quali vetri di caminetti, barbecue, forni, piani cottura Flacone 750ml, con spruzzatore	FIRENET0750	NR	25,05
	0071785	12	SOLAR GLASS, protettivo repellente che si lega chimicamente alla superficie del vetro che si vuole trattare. Preserva ed impermeabilizza la superficie di pannelli solari, vetrate, parabrezza, etc, evitando la formazione ed il depositarsi nel tempo di fuliggine, morchie, incrostazioni, sporchi vari, etc.	SOLGLAS1000	NR	24,08
	0071786	4	Tanica 5 lt	SOLGLASK005	NR	71,80
	0130699	6	BIO DISSOLINA è un prodotto in pastiglie specifico per la degradazione naturale dei rifiuti organici. È naturale ed è innocuo per l'uomo e per l'ambiente. Le speciali colture batteriche naturali accelerano i processi di degradazione eliminando i cattivi odori. Idoneo per WC, pilette, tubazioni e pozzetti	BIODIS0600E	NR	64,40
	0130698	12	Blister 12 pastiglie	BIODISBLI12E	NR	31,69
	0006522	6	BIO-DISSOLINA STRONG, compresse concentrate ad alta attività biologica per il trattamento delle fosse settiche mediante colture batteriche ed enzimi.	BIODISSTR08	CF	153,50
	0006523	20	scatola 20 pastiglie	BIODISSTR20	NR	17,33
	0151064	16	THERMAKIL 2X STRONG, biocida a doppia concentrazione per impianti termici e refrigeranti a circuito chiuso. Reg. in Germania BAUA N. 98855 PT 11	THERKIL2X0500	NR	25,11
	0151065	4	tanica 2,5 lt	THERKIL2XK003	NR	85,90

**LINEA COMFORT: DISINFETTANTI - BIOCIDI - IGIENIZZANTI - TRATTAMENTO PISCINE**



CODICE	CONF.	DESCRIZIONE	CODICE FORNITORE	U.M.	PREZZO €
		THERMAKIL®, alghicida, battericida, virucida ad ampio spettro, idoneo per impianti di raffreddamento e riscaldamento. Utilizzato per la rimozione di mucillagini ed alghe in circuiti chiusi quali pavimenti radianti o pannelli solari con l'ausilio di apposita pompa Disiflux Reg. in Germania BAUA N. 98955 PT 11			
0494944	12	Flacone 1 lt	THERKIL1000	NR	27,41
0494945	4	Tanica 5 lt	THERKILK005	NR	90,70



		WL-SANIFast®, sistema avanzato a rapido effetto per la disinfezione e stabilizzazione dell'acqua destinata agli usi domestici. Ampio spettro battericida, virucida, contro la Legionella pneumophila e molteplici infettanti, grazie al Biossido di Cloro molto più efficace dei tradizionali disinfettanti. Ideale per le acque di raccolta dei serbatoi, cisterne e vasche. Prodotto conforme alla Norma UNI-EN 12671 per l'acqua potabile ed approvato BS EN 1276. Reg. in Germania BAUA N. 98761 PT 5			
0495062•	1	WL-SANIFAST prod. A + B taniche 20 lt + 20 lt	WLSANIK020	NR	372,00
0071793	8	WL-SANIFAST prod. A + B taniche 250 ml + 250 ml	WLSANIO250	NR	54,10



0388124	1	POOL PIÙ, additivo per innalzare il pH nelle acque di piscina Secchio 12 kg	POOLPIUK012	NR	99,70
0388123	1	POOL MENO, additivo abbassatore di pH Secchio 10 kg	POOLMENOK010	NR	101,60



0388125	1	POOL TRIPLEX Cloro in pastiglioni a tripla azione per piscine Secchio 10 kg (past. 200 gr/cad)	POOLTRIK010	NR	273,00
0444449	1	POOL CHLOR cloro in polvere al 56% di cloro attivo. Classificato NON comburente, può stazionare in ambienti chiusi comuni. Lunga durata ed a lento dissolvimento Secchio 10 kg	POOLCLOK010	NR	202,00